

# Stručný návod k obsluze

KaVo uniQa



**Prodej:**

KaVo Dental GmbH  
Bismarckring 39  
88400 Biberach  
Německo  
Tel. +49 7351 56-0  
Fax +49 7351 56-1488

**Výrobce:**

KaVo Dental GmbH  
Bismarckring 39  
88400 Biberach  
Německo  
[www.kavo.com](http://www.kavo.com)



**Obsah**

<b>1 Ovládací prvky .....</b>	<b>4</b>
1.1 Strana lékaře – stůl TM/stůl T/vozik Cart .....	4
1.2 Strana lékaře – stůl S .....	6
1.3 Strana sestry .....	7
1.4 Skupiny tlačítek .....	7
1.5 Nožní spouštěč .....	8
<b>2 Pohyb křesla pro pacienty .....</b>	<b>9</b>
2.1 Ruční nastavení polohy křesla pro pacienty .....	9
2.2 Automatické nastavení polohy křesla pro pacienty .....	9
2.3 Nastavení polohy křesla pro pacienty pomocí nožního spouštěče .....	9
<b>3 Pohyb částí pro pacienty (volitelně) .....</b>	<b>10</b>
<b>4 Ovládání dotykové obrazovky .....</b>	<b>11</b>
4.1 Výběr lékaře .....	12
4.2 Stavové hlášení .....	12
4.3 Nastavení/obsluha zubařských nástrojů .....	13
4.4 Nabídka Časovač .....	14
4.5 Nabídka Komunikace s pacientem .....	15
4.6 Nabídka Nastavení .....	15
4.7 Obsluha dentálního světla .....	16
4.7.1 Nastavení dentálního světla KaVo Lumina .....	16
<b>5 Obsluha zubařských nástrojů nožním spouštěčem .....</b>	<b>18</b>
<b>6 Hygiena .....</b>	<b>20</b>
6.1 Nabídka Čištění .....	21
6.2 Příprava programů čištění .....	21
6.3 Program čištění "Po ošetření" .....	25
6.4 Programy čištění "Ranní" a "Večerní" .....	26
6.5 Program čištění "Týdenní" .....	26
6.6 Přerušení programů čištění .....	29
6.7 Využití programů čištění s lahví na vodu .....	29
6.8 Výměna láhve na gelový přípravek DEKASEPTOL Gel .....	30
6.9 Výměna láhve OXYGENAL 6 .....	31
6.10 Doplnění přípravku OXYGENAL 6 při použití láhve na vodu .....	32
6.11 Kontrola koncentrace přípravku OXYGENAL 6 .....	33
<b>7 Dobíjení bezdrátového nožního spouštěče .....</b>	<b>36</b>
<b>8 Výstražná hlášení .....</b>	<b>38</b>
8.1 Bezpečnostní vypnutí .....	38
8.2 Odstraňování poruch .....	39



## ⚠ OPATRNĚ

### Stručný návod k obsluze obsahuje výhradně základní funkce ovládání.

Nenahrazuje návody k použití ani pokyny k péči, které náležejí k výrobku.

- ▶ Návody k použití a k údržbě obsahují veškeré informace a bezpečnostní pokyny nutné pro uživatele, které musí být respektovány, aby provoz výrobku probíhal v souladu s jeho určením a aby byl bezpečný.
- ▶ Uživatel se musí před každým použitím přístroje přesvědčit o funkční bezpečnosti a správném stavu přístroje.

## 1.1 Strana lékaře – stůl TM/stůl T/vozik Cart

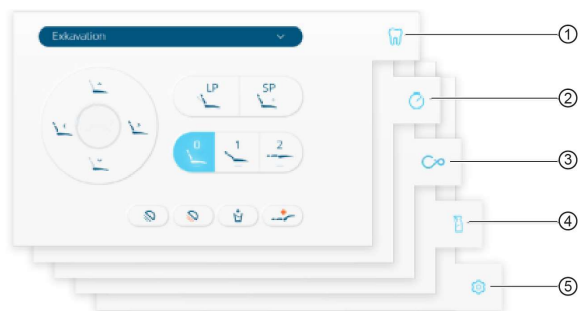

Dotyková obrazovka

- |   |                     |
|---|---------------------|
| ① Karta „Ošetření“  | ④ Karta „Čištění“   |
| ② Karta „Časovač“   | ⑤ Karta „Nastavení“ |
| ③ Karta „Komunikace s pacientem“<br>(volitelné příslušenství) |                     |

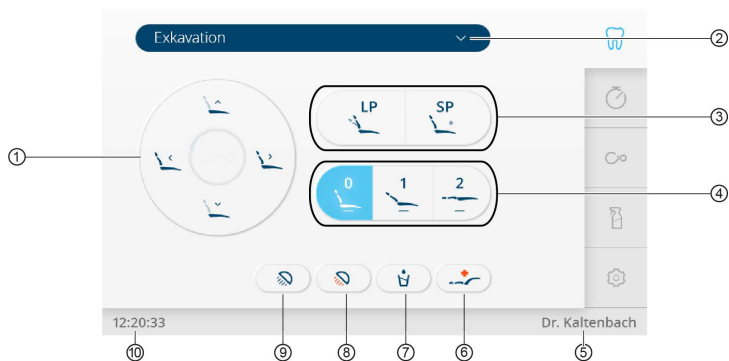

Karta „Ošetření“

- |   |  |
|---|--|
| ① Tlačítka přímého ovládání „Funkce křesla“                 | ⑥ Tlačítko „Poloha při kolapsu“                  |
| ② Výběr „Způsob ošetření“ / výběr „Uživatel“ (pouze stůl T) | ⑦ Tlačítko „Plnění pohárku“                      |
| ③ Tlačítka „Poslední poloha“ a „Vylachovací poloha“         | ⑧ Tlačítko „Tlumení dentálního světla“           |
| ④ Tlačítka „Automatické polohy“                             | ⑨ Tlačítko rozsvícení/zhasnutí „Dentální světlo“ |
| ⑤ Zobrazení „Uživatel“                                      | ⑩ Indikace „Čas“                                 |

## 1.2 Strana lékaře – stůl S

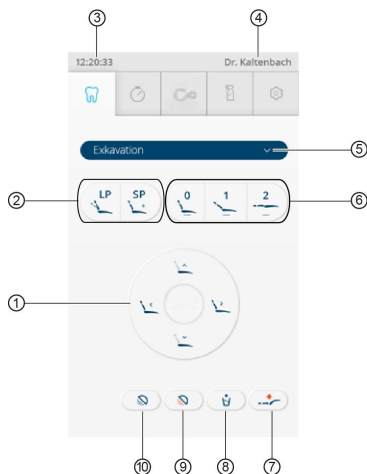

Karta „Ošetření“

- |  |   |
|--|---|
| ① Tlačítka přímého ovládání „Funkce křesla“          | ⑥ Tlačítka „Automatické polohy“                 |
| ② Tlačítka „Poslední poloha“ a „Vyplachovací poloha“ | ⑦ Tlačítko „Poloha při kolapsu“                 |
| ③ Indikace „Čas“                                     | ⑧ Tlačítko „Plnění pohárku“                     |
| ④ Zobrazení „Uživatel“                               | ⑨ Tlačítko „Ztlumit dentální světlo“            |
| ⑤ Výběr „Způsob ošetření“                            | ⑩ Tlačítko „Dentální světlo“ rozsvítit/zhasnout |

### 1.3 Strana sestry

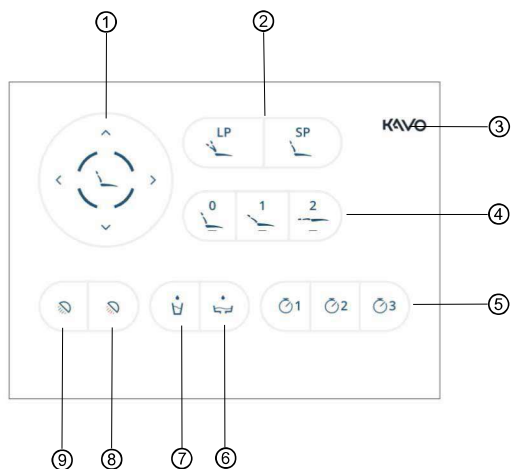





- ① Tlačítka přímého ovládání "Funkce křesla"
- ② Tlačítka "Poslední poloha" a "Vyplachovací poloha"
- ③ Tlačítko "Zablokovaná obrazovka"
- ④ Tlačítka "Automatické polohy"
- ⑤ Tlačítka "Časovač"
- ⑥ Tlačítko „Vyplachování plivátka“
- ⑦ Tlačítko „Plnění pohárku“
- ⑧ Tlačítko „Tlumení dentálního světla“
- ⑨ Tlačítko rozsvícení/zhasnutí "Dentální světlo"

### 1.4 Skupiny tlačítek



#### Tlačítka přímého ovládání – funkce křesla





Tlačítko	Název
	Tlačítko "SP" (vyplachovací poloha)
	Tlačítko "LP" (poslední poloha)
	Tlačítko "AP 0" (automatická poloha 0)
	Tlačítko "AP 1" (automatická poloha 1)
	Tlačítko "AP 2" (automatická poloha 2)
	Tlačítko „Poloha při kolapsu“

Tlačítko	Název
	Tlačítko „Křeslo nahoru“
	Tlačítko „Opěradlo nahoru“
	Tlačítko „Křeslo dolů“
	Tlačítko „Opěradlo dolů“

### Tlačítka přímého ovládání – dentální světla (volitelná v kartě „Nastavení“ na straně lékaře)

Tlačítko	Název	Ovládací prvek
	Tlačítko rozsvícení/zhasnutí "Dentální světlo"	Strana lékaře a strana asistentky
	Tlačítko „Tlumení dentálního světla“	Strana lékaře a strana asistentky
	Tlačítko "Režim laseru"	pouze strana lékaře (jen v kombinaci se světlem KaVoLUX 540 LED)

### Tlačítka přímého ovládání (volitelná v kartě „Nastavení“ na straně lékaře)

Tlačítko	Název	Ovládací prvek
	Tlačítko „Plnění pohárku“	Strana lékaře a strana asistentky
	Tlačítko „Vylachování plivátka“	Strana lékaře a strana asistentky
	Tlačítko „Zvonek“	Strana lékaře

Aktivní tlačítka jsou podložena modře.

## 1.5 Nožní spouštěč

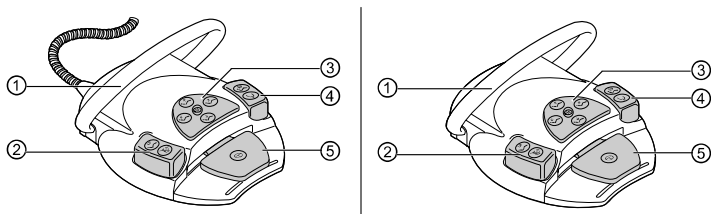









Kabelem připojený nožní spouštěč a bezdrátový nožní spouštěč

- |   |  |
|---|--|
| ① Třmenový spínač                                       | ② Nožní tlačítko „LP/Předvolba sprej“  |
| ③ Křížové tlačítko „Poloha křesla/ Směr otáčení motoru“ | ④ Nožní tlačítko „SP/Ofukovací vzduch“ |
| ⑤ Nožní spouštěč „Předvolba nástroje/zubařský nástroj“  |  |

## 2 Pohyb křesla pro pacienty

### 2.1 Ruční nastavení polohy křesla pro pacienty

Tlačítko strany lékaře	Tlačítko strany asistentky	Funkce
		Křeslo jede směrem nahoru.
		Křeslo jede směrem dolů.
		Opěradlo zad jede směrem nahoru.
		Opěradlo zad jede směrem dolů.

▶ Stiskněte odpovídající tlačítko.

⇒ Křeslo nebo opěradlo jede požadovaným směrem.

### 2.2 Automatické nastavení polohy křesla pro pacienty

#### Vyvolání automatické polohy křesla

▶ Požadované tlačítko stiskněte krátce.

⇒ Křeslo najede automaticky do uložené polohy.

⇒ Po dosažení uložené polohy se tlačítko aktivuje.

▶ Křeslo nastavte do požadované polohy.

▶ Chcete-li uložit požadovanou polohu křesla, stiskněte tlačítko „AP 0“, „AP 1“, „AP 2“ nebo „SP“, až se zobrazí následující okno.:

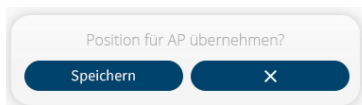

▶ Klepnutím na "Uložit" uložíte polohu křesla; klepnutím na "x" proces přerušíte.

#### Uložení automatických poloh křesla prostřednictvím strany asistentky

▶ Křeslo nastavte do požadované polohy.

▶ Chcete-li uložit požadovanou polohu křesla, stiskněte tlačítko „AP 0“, „AP 1“, „AP 2“ nebo „SP“, až zazní signální tón.

⇒ Poloha křesla je uložena.

### 2.3 Nastavení polohy křesla pro pacienty pomocí nožního spouštěče

#### Viz také:

1.5 Nožní spouštěč, Strana 8



### 3 Pohyb částí pro pacienty (volitelně)

 **OPATRŇĚ**

**Levá opěrka ruky může při pohybu křesla kolidovat s ručně nastavenou částí pro pacienta.**

Nebezpečí poranění

- ▶ Před každou změnou nastavení křesla (automaticky a ručně) otočte ručně nastavenou část pro pacienta do klidové polohy.



#### **UPOZORNĚNÍ**

Při vypnutém přístroji nesmí být do plivátka nalita žádná tekutina. Přetečením kapaliny do vnitřku přístroje mohou vzniknout mechanické a elektrické škody.

Část pro pacienty lze otočit ručně. Rozsah otáčení činí 225°.

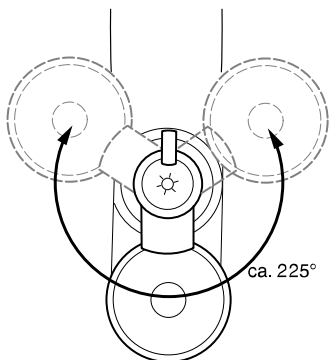

## 4 Ovládání dotykové obrazovky



Ovládání dotykové obrazovky je velmi jednoduché a probíhá vždy podle stejného schématu.



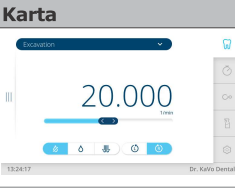
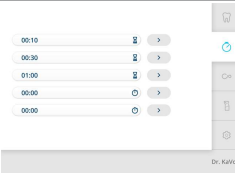
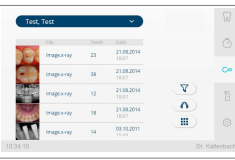
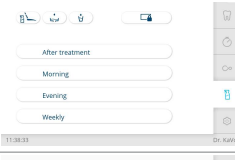
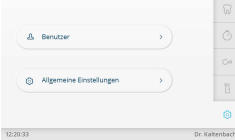

Dotyková obrazovka je rozčleněna do pěti nabídek (karty):

- Nabídka Ošetření
  - Nabídka Časovač
  - Nabídka Komunikace s pacientem
  - Nabídka Čištění
  - Nabídka Nastavení
- Chcete-li zobrazit příslušnou nabídku, klepněte na odpovídající kartu.

Karta	Nabídka	Popis
	Ošetření (s vyjmutým zubařským nástrojem)	<ul style="list-style-type: none"> <li>▪ Výběr způsobu ošetření</li> <li>▪ Otáčky / výkon</li> <li>▪ případně směr otáčení motoru</li> <li>▪ Stav chlazení</li> </ul>
	Časovač	<ul style="list-style-type: none"> <li>▪ Vyvolání časovače</li> <li>▪ Nastavení časovače</li> </ul>
	Komunikace s pacientem (volitelné příslušenství)	Autarkní nebo ve spojení se softwarem správy pacientů
	Čištění	<ul style="list-style-type: none"> <li>▪ Po ošetření</li> <li>▪ Ráno</li> <li>▪ Večer</li> <li>▪ Každý týden</li> </ul>
	Nastavení	<ul style="list-style-type: none"> <li>▪ Uživatel</li> <li>▪ Všeobecná nastavení</li> </ul>

## Navigace

Symbol	Funkce	Popis
	požadované tlačítko	Klepněte na tlačítko, tím se vyvolá funkce nebo lze provést nastavení.
	Výběrový seznam	Klikněte na tlačítko "Seznam" a vyberte možnost ze seznamu.

Symbol	Funkce	Popis
<	Tlačítko "Zpět"	Chcete-li přejít o krok zpět nebo opustit nabídku, klepněte na tlačítko "zpět".
	Tlačítko "Upravit"	Chcete-li zpracovávat data, klepněte na tlačítko "Upravit".
	Tlačítko "Plus"	Chcete-li založit novou datovou větu, klepněte na tlačítko "Plus".
	Posuvný ovladač	Chcete-li hodnotu zvýšit nebo snížit, pohybujte posuvným ovladačem.
^	Tlačítko "Zvýšit hodnotu"	Chcete-li zvýšit hodnotu, klepněte na tlačítko "Zvýšit hodnotu".
v	Tlačítko "Snížit hodnotu"	Chcete-li snížit hodnotu, klepněte na tlačítko "Snížit hodnotu".
✓	Symbol "Uložit"	Chcete-li uložit změny, klepněte na tlačítko "Uložit".
	Tlačítko "Uložit"	Chcete-li uložit změny, klepněte na tlačítko "Uložit".
×	Tlačítko "Přerušit"	Chcete-li postup přerušit bez uložení, klepněte na tlačítko "Přerušit".

## 4.1 Výběr lékaře

- ▶ Klepněte na jméno uživatele ve stavovém pruhu, až se zobrazí seznam založených uživatelů.
  - ▶ Chcete-li vybrat jiného uživatele, klepněte na něj.
- ⇒ Aktivní uživatel se zobrazuje ve stavovém pruhu.

## 4.2 Stavové hlášení

Jestliže bylo vygenerováno stavové hlášení, toto hlášení se zobrazí v příslušné kartě.

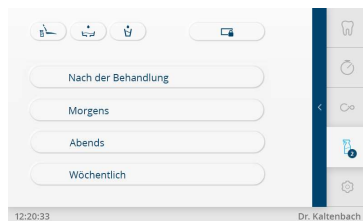

Stavové hlášení v nabídce Čištění

- ▶ Chcete-li zobrazit stavová hlášení, klepněte na šipku.

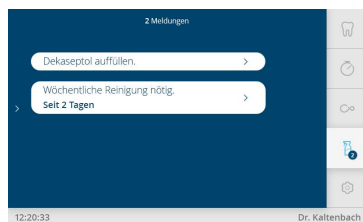



Stavová hlášení

- ▶ Klepněte na stavové hlášení a proveďte požadavek.

⇒ Jakmile je chyba odstraněna, systém odstranění chyby automaticky rozpozná a stavové hlášení zmizí z displeje.

### 4.3 Nastavení/obsluha zubařských nástrojů

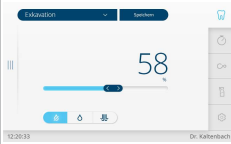
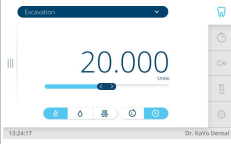

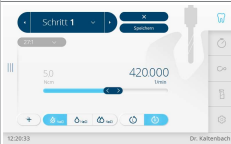
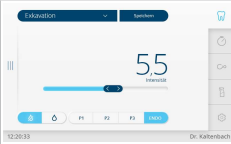



V nabídce „Ošetření“ lze vybrat různé způsoby ošetření a zobrazit a nastavit hodnoty specifické podle zubařských nástrojů.

Odebraný zubařský nástroj	Displej	Možnosti nastavení
Vzduchové zubařské nástroje		<ul style="list-style-type: none"> <li>▪ Výběr způsobu ošetření</li> <li>▪ Otáčky / výkon</li> <li>▪ Stav chlazení</li> </ul>
Motor KL 703 LED		<ul style="list-style-type: none"> <li>▪ Výběr způsobu ošetření</li> <li>▪ Otáčky</li> <li>▪ Stav chlazení</li> <li>▪ Směr otáčení motoru</li> </ul>
Motor KL 703 LED v režimu ENDO		<ul style="list-style-type: none"> <li>▪ Výběr pilníku (profil)</li> <li>▪ Uzavřít režim ENDO</li> <li>▪ Výběr barvy pilníku</li> <li>▪ Činitel přenosu</li> <li>▪ Režim točivého momentu</li> <li>▪ Otáčky</li> <li>▪ Točivý moment</li> <li>▪ Stav chlazení</li> <li>▪ Směr otáčení motoru</li> </ul>
Chirurgický motor v chirurgickém režimu		<ul style="list-style-type: none"> <li>▪ Kroky ošetření</li> <li>▪ Uzavření chirurgického režimu</li> <li>▪ Výběr obrázku ke kroku ošetření</li> <li>▪ Činitel přenosu</li> <li>▪ Otáčky</li> <li>▪ Točivý moment</li> <li>▪ Spustit kalibraci</li> <li>▪ Stav chlazení</li> <li>▪ Směr otáčení motoru</li> </ul>
PiezoLED		<ul style="list-style-type: none"> <li>▪ Výběr způsobu ošetření</li> <li>▪ Intenzita výkonu</li> <li>▪ Provozní režim (P1 / P2 / P3 / ENDO)</li> <li>▪ Stav chlazení</li> </ul>

Odebraný zubařský nástroj	Displej	Možnosti nastavení
Multifunkční stříkačka (sprej, světlo, ohřev)		<ul style="list-style-type: none"> <li>▪ Topení vzduch/voda</li> </ul>

## Navigace a ovládání

V nabídce „Ošetření“ jsou k dispozici následující symboly k navigaci/obsluze:

Tlačítko	Funkce
	Chcete-li zapnout chlazení, klepněte na tlačítko "Stav chlazení s rozprašovanou vodou".
	Chlazení vypnete klepnutím na tlačítko "Žádné chlazení".
	Chcete-li nastavit ostříkovací vzduch, klepněte na tlačítko „Stav chlazení - ostříkovací vzduch“.
	Chcete-li nastavit otáčení motoru doleva, klepněte na tlačítko "Otáčení motoru doleva".
	Chcete-li nastavit otáčení motoru doprava, klepněte na tlačítko "Otáčení motoru doprava".
P1	Chcete-li nastavit režim provozu P1, klepněte na tlačítko „P1“. (pouze PiezoLED)
P2	Chcete-li nastavit režim provozu P2, klepněte na tlačítko „P2“. (pouze PiezoLED)
P3	Chcete-li nastavit režim provozu P3, klepněte na tlačítko „P3“. (pouze PiezoLED)
ENDO	Chcete-li nastavit režim provozu ENDO, klepněte na tlačítko „ENDO“. (pouze PiezoLED)
	Chcete-li nastavit topení, klepněte na tlačítko "Topení vzduch/voda".
	Topení lze vypnout klepnutím na tlačítko "Topení vzduch/voda Vyp".

- ▶ Seznam způsobů ošetření se zobrazí po klepnutí na způsob ošetření.
- ▶ Ze seznamu si vyberte požadovaný způsob ošetření, zobrazí se odpovídající hodnoty.
- ▶ Chcete-li změnit hodnoty parametrů, klepněte na tlačítko "Upravit". Parametry, které lze upravit, jsou označeny čárkovanou čarou.
- ▶ Po nastavení každé hodnoty nebo po nastavení všech hodnot klepněte na tlačítko "Uložit"; tím se hodnoty uloží.

Viz také: Návod k použití KaVo uniQa

## 4.4 Nabídka Časovač

### Nastavení časovače (strana lékaře)

Na výběr jsou dvě funkce časovače:

- Přesýpací hodiny (nastavený čas časovače se odpočítává)
- Stopky (čas se stopuje)
- ▶ Chcete-li zobrazit nabídku „Časovač“, klepněte na kartu „Časovač“.
- ▶ Čas časovače nastavíte klepnutím na tlačítka s šipkami.
- ▶ Chcete-li uložit hodnotu, klepněte na tlačítko „Uložit“.



- ▶ Chcete-li postup přerušit, klepněte na tlačítko „Přerušit“.
- ⇒ Zobrazí se nabídka „Časovač“.

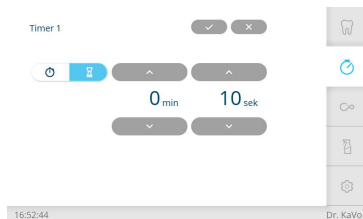

### Vyvolání časovače (strana lékaře)

- ▶ Chcete-li zobrazit nabídku „Časovač“, klepněte na kartu „Časovač“.

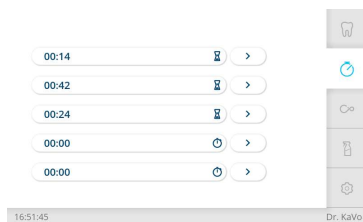

#### Nabídka Časovač

- ▶ Časovač se vyvolá klepnutím.
- ⇒ Jakmile časovač doběhne, zazní zvukový signál.
- ▶ Chcete-li časovač zastavit, klepněte na něj znovu.

### Vyvolání časovače (strana asistentky)

- ▶ Ke spuštění času například na časovači 1 stiskněte tlačítko „Časovač 1“.
- ⇒ Spustí se čas na časovači. Po vypršení času zazní signální tón.
- ▶ Pro zastavení času na časovači znovu stiskněte výběrovou klávesu.



## 4.5 Nabídka Komunikace s pacientem

Nabídka „Komunikace s pacientem“ umožňuje přístup k autarknímu systému KaVo CONNECTbase nebo k systému propojenému se softwarem ke správě pacientů CONEXIO.

Viz také: Návod k použití KaVo uniQa

Návod k použití KaVo CONNECTbase

## 4.6 Nabídka Nastavení

V nabídce "Nastavení" lze provádět změny v následujících oblastech:

- Uživatel
- Všeobecná nastavení

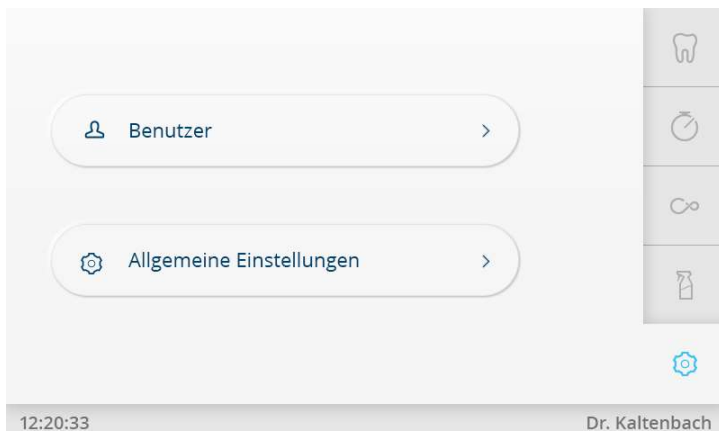



- ▶ Klepněte na tlačítko "Uživatel", zobrazí se uživatelská nastavení, nebo je lze upravovat.
- ▶ Klepněte na tlačítko "Všeobecná nastavení", zobrazí se tato nastavení nebo je lze upravovat.

Viz také: Návod k použití KaVo uniQa

## 4.7 Obsluha dentálního světla

Dentální světlo lze ovládat na straně lékaře následujícími tlačítky:

Tlačítko	Funkce
	<p>Tlačítko „Ztlumení dentálního světla“ krátce stiskněte:                      Režim COMPOsave/Dimm (ztlumené normální světlo) dentálního světla se rozsvítí/zhasne (KaVo Lumina):</p> <ul style="list-style-type: none"> <li>▪ Režim COMPOshape zapnout: tlačítko je aktivní</li> <li>▪ Režim COMPOshape vypnout: tlačítko je neaktivní</li> </ul>
	<p>Tlačítko "Dentální světlo rozsvítit/zhasnout" krátce stiskněte:                      Dentální světlo se rozsvítí/zhasne</p> <ul style="list-style-type: none"> <li>▪ Dentální světlo rozsvícené: tlačítko je aktivní</li> <li>▪ Dentální světlo zhasnuté: tlačítko je neaktivní</li> </ul>

### 4.7.1 Nastavení dentálního světla KaVo Lumina

- ▶ Dlouze stiskněte tlačítko „Dentální světlo“.
- ⇒ Zobrazí se možnosti nastavení dentálního světla.





14:21:18

Dr. KaVo Dental

Nabídka Nastavení – Dentální světlo

### Nastavení jasů a způsobu tlumení

- ▶ Chcete-li přepínat mezi režimy COMPOshape a ztlumení Dimm, klepněte na tlačítko „Režim ztlumení“.
  - ⇒ Aktivní režim je podložen modře.
  - ⇒ Při klepnutí na tlačítko „Tlumení dentálního světla“ se provede aktivní režim.
  - ⇒ Režim COMPOshape je patrný podle nažloutlého světla.

Režim COMPOshape je režim ztlumení Dimm. V režimu COMPOshape se vytvrzení kompozitu silně omezuje filtrací modrých podílů světla.

## 5 Obsluha zubařských nástrojů nožním spouštěčem

### Předpoklad

✓ V Rozšířených nastaveních / Nožní spouštěč je aktivována možnost "Přepnout způsob ošetření".



- ▶ S odloženými nástroji stiskněte nožní pedál.
- ⇒ Způsob ošetření se při každém sešlápnutí nožného pedálu přepne dále.

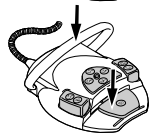

- ▶ Stiskněte a podržte nožní pedál a třmenový přepínač (s odloženými zubařskými nástroji).
- ⇒ Naprogramovat lze až šest uživatelů. To lze nastavit na kartě "Nastavení" v části "Uživatelé".
- ▶ Z odkladače sejměte zubařský nástroj (např. turbínku, motor, piezo odstraňovač zubního kamene atd.).



- ▶ Stiskněte nožní spouštěč.
- ⇒ Sejmутý nástroj poběží s nastavenými otáčkami nebo intenzitou.



- ▶ Změňte otáčky nebo intenzitu pomocí nožního pedálu.
- ⇒ Levý doraz odpovídá minimálním otáčkám/intenzitě.
- ⇒ Pravý doraz odpovídá maximálním otáčkám/intenzitě.

### Předvolba otáčení motoru doleva

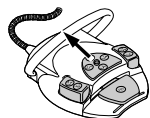

- ▶ Vezměte motor z odkladače.
- ⇒ Zubařský nástroj je aktivní.
- ▶ Křížový přepínač posuňte směrem nahoru.
- ⇒ Při každém sepnutí křížového spínače se přepne směr otáčení do opačného směru: chod motoru doleva - chod motoru doprava.
- ⇒ Směr otáčení motoru se zobrazuje aktivním symbolem na ovládacím prvku lékaře.

### Předvolba stavů chlazení



- ▶ Z odkladače sejměte zubařský nástroj (např. turbínku, motor).
- ⇒ Nástroj je aktivní.
- ▶ Stiskněte nožní tlačítko „Předvolba sprej“.
- ⇒ Stav chlazení se při každém sepnutí nožního tlačítka přepne dále: Žádné chlazení – Sprejový vzduch – sprej.
- ⇒ Stav chlazení se zobrazuje na straně lékaře, resp. na straně asistentky.



- ▶ Z odkladače sejměte zubařský nástroj (např. turbínku, motor).
- ⇒ Nástroj je aktivní.
- ▶ Sešlápněte nožní tlačítko „Ofukovací vzduch“.
- ⇒ Dokud je nožní tlačítko stisknuté, vystupuje ofukovací vzduch z odebraného nástroje (ne u piezo odstraňovače zubního kamene).



- ▶ Křížový přepínač posuňte směrem doprava. (Funkce bodového světla)
  - ⇒ Rozsvítíte studené světlo (také v případech, kdy je předvoleno "Studené světlo: vypnuto"). Jakmile přestanete tisknout křížový spínač, světlo opět zhasne.
- ▶ Křížový přepínač posuňte směrem doleva.
  - ⇒ Změna stavu studeného světla: "Zap/Vyp"

## 6 Hygiena

Produkt přípravy na opětovné použití/ lékařské výrobky	Čištění ručně	Čištění automaticky	Dezinfekce ručně	Dezinfekce automaticky	Sterilizace automaticky
<b>Povrchy</b>					
Tělo soupravy	X		X		
Poduška	X		X		
Bílá rukojeť	X		X		
Šedá rukojeť	X	X	X	X	X
Svítlidlo	X		X		
Monitor	X		X		
<b>Strana lékaře</b>					
Pouzdro násadce se třemi funkcemi a víceúčelového násadce	X		X		X
Kanyla násadce se třemi funkcemi a víceúčelového násadce	X	X	X	X	X
Odkladače – podnosy	X		X		
Odkládací poduška/ protiskluzová podložka	X	X	X	X	X
Nástrojový držák	X		X		
Otočné rameno S stolu	X		X		
Nástrojový držák na chirurgickou soupravu nástrojů	X	X	X	X	X
Souprava čerpadla fyziologického roztoku	X		X		
Intraorální kamera	X		X		
Hadice nástrojů	X		X		
<b>Strana sestry</b>					
Připojovací kusy odsávací hadice	X	X	X	X	
Sací hadice zvenčí	X		X		
<b>Strana pacienta</b>					
Podložka pohárku	X		X		
Plnič pohárku	X	X	X	X	
Skleněné plivátko (kouřově šedé)	X	X	X	X	
Porcelánové plivátko	X	X	X	X	
Úchyt nástrojů v hygienickém centru	X	X	X	X	
Víko hygienického centra	X		X		
<b>Doplňky</b>					
nosný systém CENTRO	X		X		

Schválené dezinfekční prostředky:

- CaviCide / CaviWipes (Metrex)

- Mikrozid AZ Liquid (firma Schülke & Mayr)
- FD 322 (Dürr Dental)
- ▶ Povrchy a podušky umyjte měkkou utěrkou a čistou vodou a povrchy dezinfikujte dezinfekčním prostředkem vhodným k dezinfekci setřením.

## 6.1 Nabídka Čištění





V nabídce "Čištění" lze volit mezi čtyřmi programy čištění:

- Po ošetření
- Ráno
- Večer
- Každý týden

### Viz také:

Návod k péči KaVo uniQa

K ovládání hygienických funkcí jsou k dispozici následující tlačítka:

Tlačítko	Funkce
	Poloha křesla k čištění: křeslo najede do polohy k vyčištění.
	Vyplachování misky Plivátko se vypláchne. Dobu vyplachování lze změnit. Při dosažení polohy vypláchnutí (SP) se provede vyplachování misky a tzn. miska se smočí. Při opuštění polohy vypláchnutí (SP) se znovu provede vyplachování misky. Volitelné v kartě "Nastavení" výchozí obrazovky "Home". Tuto funkci může servisní technik deaktivovat.
	Plnič pohárku Naplní se pohárek na vypláchnutí úst. Dobu plnění lze změnit.
	Zablokovaná obrazovka Obrazovka se zablokuje a lze ji tak dezinfikovat otřením. Volitelné v kartě "Nastavení" výchozí obrazovky "Home".

## 6.2 Příprava programů čištění

- ▶ Klepněte na kartu "Čištění", tím se zobrazí nabídka "Čištění".

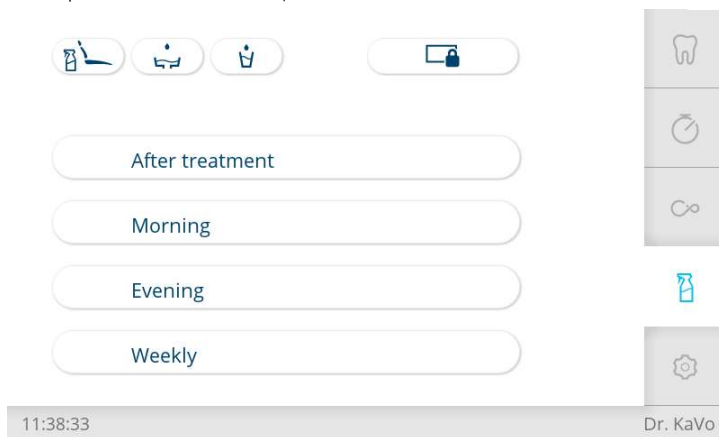

- ▶ Kryt hygienického centra sejměte a odložte.

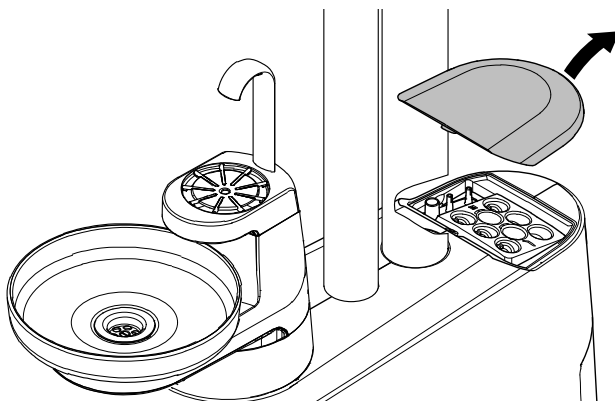

- ▶ Klepněte na tlačítko požadovaného programu čištění.
  - ⇒ Na dotykové obrazovce se zobrazují jednotlivé kroky přípravy a lze je provádět postupně.



### Odložení zubařských nástrojů v hygienickém centru

- ▶ Při programech čištění musí být sejmuty kanyly a pouzdra třífunkčních a víceúčelových násadců a multifunkční stříkačky Minilight 3F/G3F.
- ▶ Tří- nebo multifunkční násadec přidržíte u adaptéru mezi hadicí a násadcem a sejmete kanylu ② i pouzdro rukojeti ①.

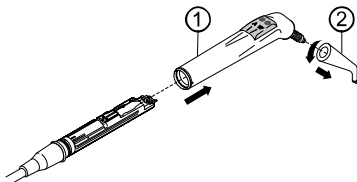



- ▶ Násadce se třemi funkcemi nebo multifunkční násadce a multifunkční stříkačky Minilight 3F/G3F bez kanyl ② a pouzder rukojeti ① zasuňte do prostředních držáků hygienického centra.

### UPOZORNĚNÍ

Násadce se třemi funkcemi zasuňte do šedého držáku a víceúčelové násadce do černého držáku hygienického centra. Multifunkční stříkačku Minilight zasuňte do černého držáku (Č. mat. **3.008.5562**, pro Minilight 3F / Č. mat. **3.008.5527** pro Minilight G3F) nebo do tmavě šedého držáku (Č. mat. **3.008.8053**) hygienického centra. Zajistěte, aby byla multifunkční stříkačka ve správné poloze a aby pevně držela.

- ▶ Hadice zubařských nástrojů strany lékaře položte na příslušná místa hygienického centra.
- ▶ Sací hadice pracoviště asistentky odložte na příslušná místa hygienického centra.

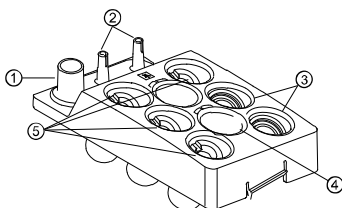

- |   |   |
|---|---|
| <p>① Velká savka – odsavač mlhy rozprašovače</p> <p>② Malá savka</p> <p>③ Hadice PIEZO Scaler</p> | <p>④ Tříúčelový násadec (šedý adaptér) nebo multifunkční násadec (černý adaptér)<br/>Multifunkční stříkačka Minilight (černý adaptér Č. mat. <b>3.008.5562</b> pro Minilight 3F / Č. mat. <b>3.008.5527</b> pro Minilight G3F)</p> <p>⑤ S nástavkem: motor / spojka MULTIflex</p> |
|---|---|



### UPOZORNĚNÍ

Veškeré regulační prvky vody u motoru, nástrojů a spojek MULTIflex musí být otevřené.



## UPOZORNĚNÍ

Ke zlepšení hygieny a prodloužení životnosti se doporučuje umístit sací hadice během procesu čištění nad systém ramen asistenčního prvku.

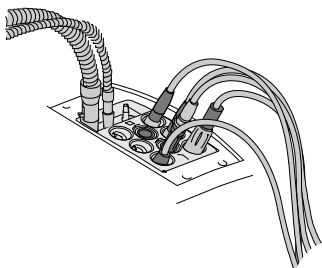

- ▶ Mezi kroky čištění lze přecházet klepnutím na tlačítko "Krok zpět" nebo "Pokračovat".
- ▶ Provedte přípravu na program čištění a klepněte na tlačítko "Pokračovat", tím se spustí příslušný program čištění.



⇒ Postup v provádění kroků čištění zobrazuje postupový pruh.

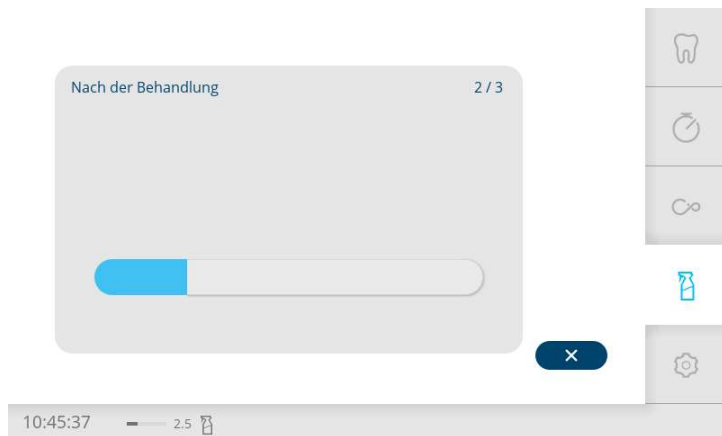

## S stůl

- ▶ Otočné rameno zaklapněte do přední zajištěné polohy, aby bylo zřejmé, že zubařský nástroj je vyjmutý.
- ▶ S otočnými rameny bez funkce aretace vložte aretaci otočného ramena (**Č. mat. 1.008.1512**) a zajistíte tak vyjmutí nástroje.

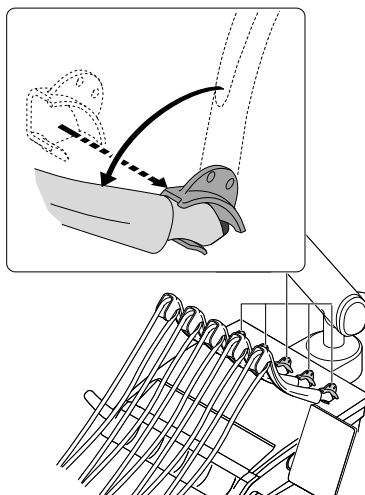

## 6.3 Program čištění "Po ošetření"

- ▶ Proveďte po každém ošetření.
- ⇨ Po ukončení programu čištění se zobrazí následující hlášení:

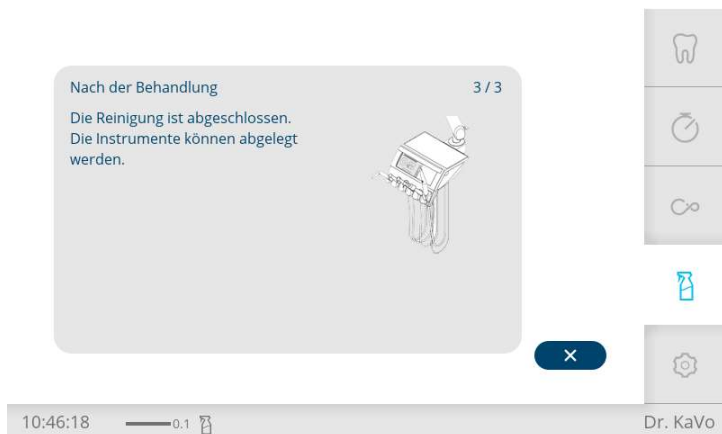

Nástroje a sací hadice lze vložit zpět do odkládacích pozic.

## 6.4 Programy čištění "Ranní" a "Večerní"

- ▶ Klepnutím na požadované tlačítko spustíte program čištění "Ranní" nebo "Večerní".
  - ⇒ Po ukončení programu čištění se zobrazí následující hlášení:

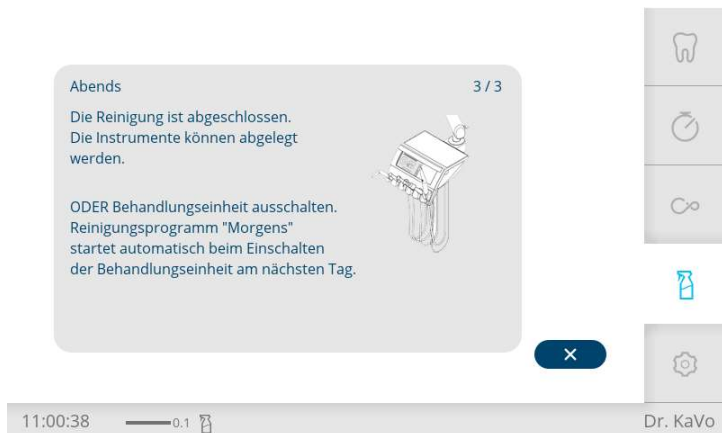

- ▶ Po dokončení programu čištění "Večer" vložte hadice nástrojů a odsávací hadice zpět do odkládací pozice. nebo
- ▶ Po dokončení programu čištění "Večerní" hadice neodkládejte a jednotku pro ošetření vypněte. V tomto případě se při zapnutí dentální soupravy automaticky spustí program čištění "Ráno".

## 6.5 Program čištění "Týdenní"

Provedení „Týdenního“ programu čištění:

- při prvním uvedení do provozu,
- před, během a po dlouhém odstavení (od 4 týdnů),

- přes víkend,
- během dovolené,
- po ošetřování rizikových pacientů.

Tip: Pohárek nejdříve umístěte na odkládací místo pohárku, aby se voda nerozstříkovala.

- ▶ Klepnutím na tlačítko „Týdenní“ spustíte program čištění.
  - ⇒ Na počátku doby působení se na displeji strany lékaře zobrazí následující hlášení a zazní signální tón.

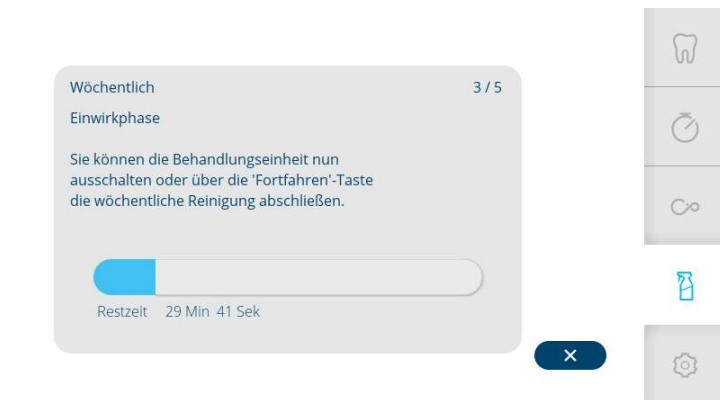

11:11:28

4.0

Dr. KaVo

- ▶ Během doby působení hadice neodkládejte a dentální soupravu případně vypněte (například před víkendy nebo před delším nepoužíváním).
- ▶ Po skončení doby působení se zobrazí tlačítko „Pokračovat“. K ukončení hygienického programu stiskněte tlačítko „Pokračovat“. Alternativně lze v tomto okamžiku vypnout dentální soupravu.

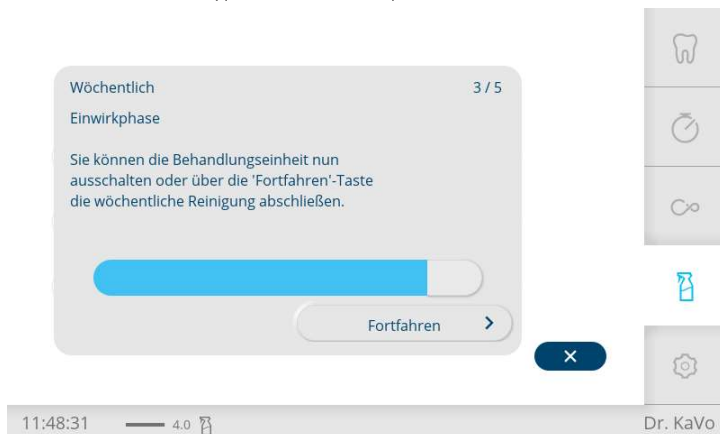

11:48:31

4.0

Dr. KaVo

- ▶ Počkejte na konec programu čištění.
- ▶ Nebo dentální soupravu vypněte.
  - ⇒ Postup v provádění kroků čištění zobrazuje postupový pruh.
  - ⇒ Po ukončení programu čištění se zobrazí následující hlášení:

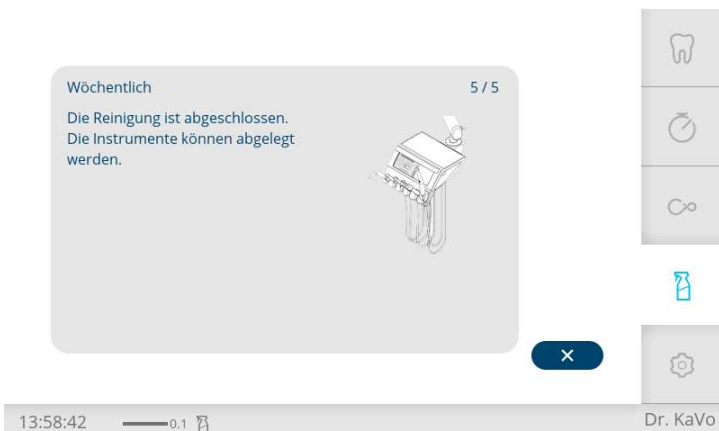

- ▶ Po dokončení programu čištění „Týdenní“ odložte hadice.

Jestliže byla dentální souprava během doby působení vypnuta, po novém zapnutí dentální soupravy běží program automaticky dál.

### **Intenzivní dekontaminace během dlouhé doby odstávek (od 4 týdnů)**

Během dlouhých odstávek zařízení (například na univerzitách během semestrálních prázdnin) se musí provést "Týdenní" program čištění i v průběhu dlouhé odstávky. Dekontaminační kapalina zůstává během odstávky v systému.

#### **Před prostojem systému**

- ▶ Spustíte "Týdenní" program čištění a během fáze působení po zaznění akustického signálu vypnete během následující 30 minutové prodlevy.
- ▶ Aby nedošlo k poškození hadic přehnutím, sejměte hadice z hygienického centra a zavěste je na odkladač lékaře.
- ▶ Jednotku pro ošetření nechte během odstávky zakrytou.

#### **Po skončení prostoje systému**

- ▶ Zapněte centrální kompresor.
- ▶ Po dosažení potřebného tlaku v zařízení zapněte centrální přívod vody jednotky pro ošetření.
- ▶ Hadice nástrojů ze strany lékaře a asistentky znovu vsadte do příslušných míst hygienického centra.
- ▶ Zapněte jednotku pro ošetření.
  - ⇒ Přístroj spustí automaticky zbývající kroky započatého cyklu.
- ▶ Cyklus nechte doběhnout do konce a poté nechejte znovu proběhnout další celý program "Týdenního" čištění.
  - ⇒ Přístroj je připraven k ošetřování pacientů.

#### **Další intenzivní dekontaminace během doby prostoje**

Společnost KaVo doporučuje provádět například na univerzitách v průběhu semestrálních prázdnin další "Týdenní" čištění. Tím se propláchnou části zařízení a vymění se dekontaminační kapalina (po 4 týdnech).

## 6.6 Přerušení programů čištění

- ▶ Program čištění přerušíte klepnutím na tlačítko „x“.

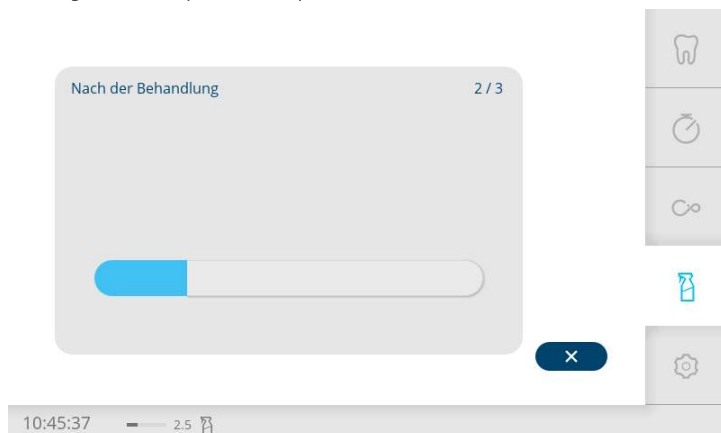

- ▶ Klepnutím na symbol „Potvrdit“ přerušíte čištění, případně přeskočíte dobu působení. V čištění lze pokračovat klepnutím na tlačítko „x“.

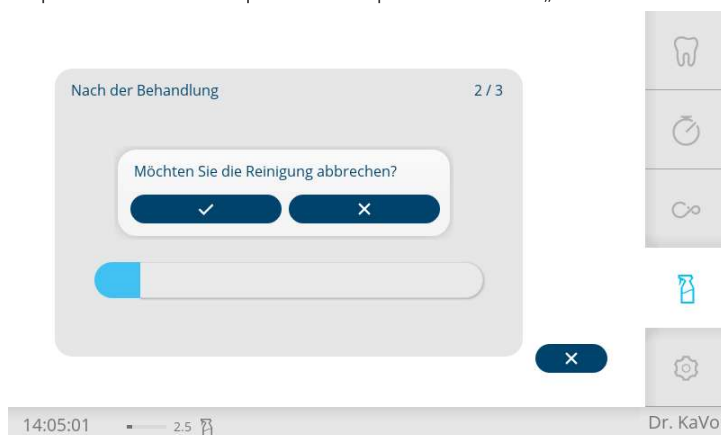

### UPOZORNĚNÍ

Při programu čištění „Týdenní“ se v dentální soupravě nachází zvýšená koncentrace přípravku OXYGENAL 6. Po přerušení tohoto programu se musí nejdříve propláchnout vodovodní systémy nižší koncentrací přípravku a teprve poté lze dentální soupravu znovu použít. KaVo doporučuje provést hygienický program „Ranní“.

## 6.7 Využití programů čištění s lahví na vodu

Automatické programy čištění, jak byly popsány výše, jsou k dispozici také u systémů s lahví na vodu.

Při používání lahve na vodu se musí přípravek OXYGENAL 6 dávkovat ručně. Podle programu čištění jsou nutné různé dávky přípravku.

Plnění láhve na vodu se provádí pomocí dávkovače přípravku OXYGENAL 6.

Programy čištění „Po ošetření“, „Ranní“, „Večerní“ a „Týdenní“ proveďte podle návodu na dotykové obrazovce.

### 6.8 Výměna láhve na gelový přípravek DEKASEPTOL Gel

Přípravek DEKASEPTOL Gel se nasává automaticky. Jakmile se láhev přípravku DEKASEPTOL Gel vyprázdní, zobrazí se na displeji strany lékaře stavové hlášení.

Jakmile se zobrazí pokyn "Vyměňte láhev přípravku DEKASEPTOL Gel", je třeba vsadit plnou láhev přípravku DEKASEPTOL Gel.

#### Předpoklad

- ✓ Během výměny láhve gelového přípravku DEKASEPTOL Gel musí být přístroj zapnutý.

- ▶ Odeberte kryt ze základny přístroje.

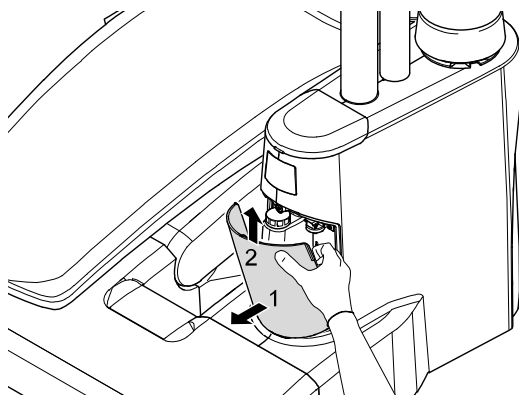

- ▶ Odšroubujte uzávěr z nové lahve přípravku DEKASEPTOL Gel.



- ▶ Odšroubujte přípojku z láhve gelového přípravku DEKASEPTOL Gel, prázdnou láhev odeberte ze základny přístroje a přípojku našroubujte na novou láhev gelového přípravku DEKASEPTOL Gel a do základny přístroje

vložte novou láhev.

Příslušenství: DEKASEPTOL Gel Doplňovací kanystr s vypouštěcím kohoutem.



S vyjmutou lahví se na dotykové obrazovce zobrazí stavové hlášení.



### UPOZORNĚNÍ

K zobrazení stavového hlášení "Chybí láhev DEKASEPTOL" je nutné nejdříve klepnout na šipku a poté na stavové hlášení. Poté lze splnit požadavky.

- ▶ Nasadte kryt zpět na základnu přístroje.

## 6.9 Výměna láhve OXYGENAL 6

V jednotkách dekontaminace vody KaVo se smí používat pouze přípravek KaVo OXYGENAL 6.

Je-li třeba doplnit přípravek OXYGENAL 6, zobrazí se na displeji na pracovišti lékaře stavové hlášení: „Oxygenal prázdný“

- ▶ Vylitý přípravek OXYGENAL okamžitě utřete, abyste zabránil zbarvení povrchů.

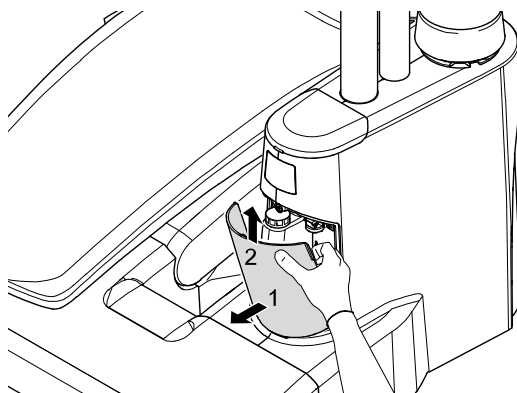

- ▶ Odeberte kryt ze základny přístroje.
- ▶ Odšroubujte uzávěr z nové láhve s přípravkem OXYGENAL 6.
- ▶ Prázdnou láhev od přípravku OXYGENAL 6 vysuňte ze základny přístroje a vytáhněte ji z adaptéru směrem dolů.

S vyjmutou lahví se na dotykové obrazovce zobrazí stavové hlášení.



### UPOZORNĚNÍ

K zobrazení stavového hlášení "Chybí láhev OXYGENAL" je nutné nejdříve klepnout na šipku a poté na stavové hlášení. Poté lze splnit požadavky.

- ▶ Na adaptér přitlačte novou láhev a zasuňte ji do základny přístroje.

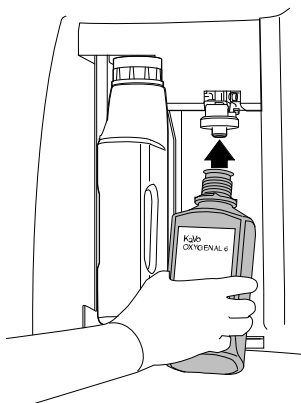

- ▶ Nasadte kryt zpět na základnu přístroje.



### UPOZORNĚNÍ

Příležitostně zkontrolujte koncentraci přípravku OXYGENAL 6, abyste si ověřili funkci jednotky dekontaminace vody resp. trvanlivost dekontaminačního prostředku.

## 6.10 Doplnění přípravku OXYGENAL 6 při použití láhve na vodu

- ▶ Vylitý přípravek OXYGENAL okamžitě utřete, abyste zabránil zbarvení povrchů.
- ▶ Z trubky dávkovače přípravku KaVo OXYGENAL 6 stáhněte ochrannou hadici.
- ▶ Trubku prostrčte otvorem hrubého síta lahve přípravku KaVo OXYGENAL 6.
- ▶ Dávkovač přípravku KaVo OXYGENAL 6 pevně natočte na láhev KaVo OXYGENAL 6.
- ▶ Otvor ve víčku nastavte na množství náplně 1,5 litru.
  - ⇒ Víčko zaklapne do pozice při plnění.

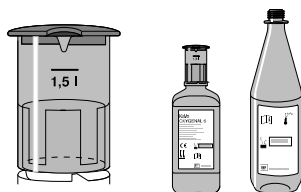

- ▶ Postavte láhev KaVo OXYGENAL 6 na rovnou plochu.
- ▶ Stlačte láhev přípravku KaVo OXYGENAL 6 tak, aby dekontaminační tekutina stoupla nad červenou značku.

⇒ Při přeplnění se nadměrné množství nad čárkou stupnice automaticky odsaje, čímž je zajištěno přesné dávkování.



- ▶ Láhev na vodu naplňte přípravkem KaVo OXYGENAL 6. Dbejte, aby se vylévací otvor dávkovače KaVo OXYGENAL 6 (nálíték) nacházel přímo nad otvorem lahve na vodu.
- ▶ Poté zcela naplňte láhev na vodu pitnou vodou.

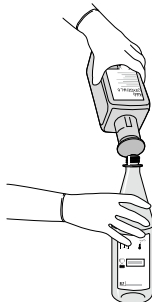

### UPOZORNĚNÍ

Případné zbytky v dávkovací hlavě nepředstavují znečištění, ale jsou to účinné látky, které se při delším stání ukládají po kondenzaci vody. Tyto usazeniny se po několika dávkováních opět rozpustí.

- ▶ Láhev na vodu pevně přišroubujte na dentální soupravu otáčením doprava.
  - ⇒ Láhev na vodu se naplní stlačeným vzduchem.

### Údaj o množství přípravku OXYGENAL 6 u láhve na vodu o objemu 1,5 litru

Způsob použití	Množství OXYGENAL 6	Dávkovací nástavec
Standardní koncentrace	5 ml	1x
Zvýšená koncentrace	60 ml	12x

### 6.11 Kontrola koncentrace přípravku OXYGENAL 6



#### UPOZORNĚNÍ

Příležitostně zkontrolujte koncentraci přípravku OXYGENAL 6, abyste si ověřili funkci jednotky dekontaminace vody resp. trvanlivost dekontaminačního prostředku.

- ▶ Otestování standardní koncentrace 0,02 %  $\text{H}_2\text{O}_2$  (200 ppm): odměrku (40 ml) naplňte 39 ml vody a 1 ml ošetřené vody.



- ▶ Zkušební tyčinku k testování peroxidu Merckoquant ponořte do kapaliny.

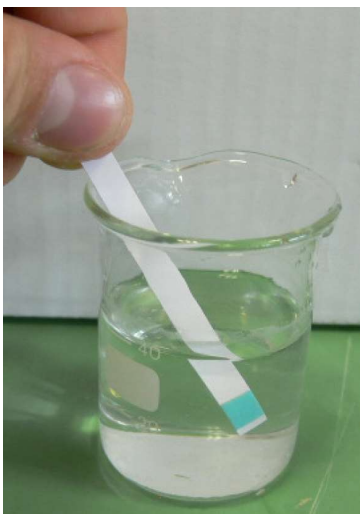

- ⇒ Porovnejte barvy a odečtěte hodnotu: při koncentraci 200 ppm se zobrazí 5 mg/l.

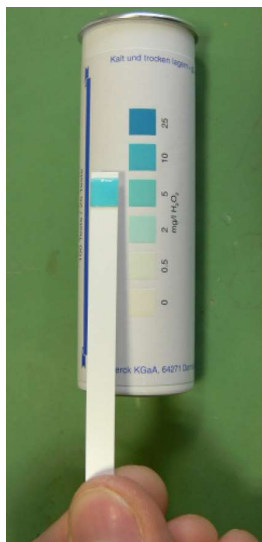

Jiné hodnoty koncentrace lze testovat podle následující tabulky:

Hodnota koncentrace H <sub>2</sub> O <sub>2</sub>	Odměrka	poměr voda : ošetřená voda	Hodnota na zkušební tyčince
0,02 % (200 ppm) standardní koncentrace	40 ml	39:1	5 mg/l
0,25 % (2500 ppm) koncentrace intenzivní dekontaminace	100 ml	99:1	25 mg/l

## 7 Dobíjení bezdrátového nožního spouštěče

U bezdrátového nožního spouštěče jsou akce obsluhy předávány do dentální soupravy prostřednictvím rozhraní Bluetooth.

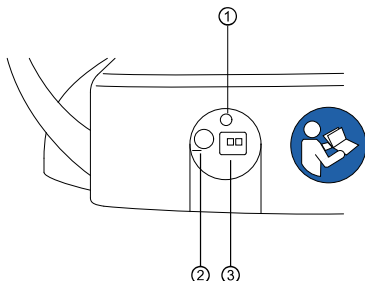

Č. pol.	Název	Funkce
①	Ukazatel LED	Stavová indikace / zobrazení stavu nabití
②	Spínač / vypínač	Při delší době nepoužívání použijte spínač/vypínač, aby bylo zabráněno hlubokému vybití. V zásadě může bezdrátový nožní spouštěč vždy zůstat zapnutý. Při přepravě je třeba přístroj vypnout. Akumulátor lze nabíjet i ve vypnutém stavu.
③	Nabíjecí zdířka	Nabíjecí zdířka pro dodávanou nabíječku ( <b>Č. mat. 1.005.4229</b> ).

Stav nabití akumulátoru bezdrátového nožního spouštěče je indikován LED diodou a signálním tónem.

Zbývajících kapacita	Stav nožního spouštěče	Stavová indikace / zobrazení stavu nabití	Signální tón
< 100 %	Klidový stav Nožní spouštěč zapnutý	Bliká zeleně (Interval cca 2 sekundy)	-
	Aktivní spuštění	Bliká zeleně (Interval cca 200 milisekund)	
< 30 %	Klidový stav Nožní spouštěč zapnutý	Bliká žlutě (Interval cca 2 sekundy)	Jednou krátký signální tón při stisknutí tlačítka.
	Aktivní spuštění	Bliká žlutě (Interval cca 200 milisekund)	
< 10 %	Klidový stav Nožní spouštěč zapnutý	Bliká žlutě (Interval cca 2 sekundy)	Dvakrát krátký signální tón při stisknutí tlačítka.
	Aktivní spuštění	Bliká žlutě (Interval cca 200 milisekund)	
Kromě toho se na dotykovém displeji na straně lékaře zobrazí hlášení.			

Bezdrátový nožní spouštěč se provozuje s vestavěným akumulátorem.

**UPOZORNĚNÍ**

Bezdrátový nožní spouštěč se smí nabíjet jedině nabíječkou, kterou dodává společnost KaVo jako příslušenství.

Nabíječku bezdrátového nožního spouštěče lze používat jen ve vnitřních prostorech a musí být chráněna před vlhkostí.

- ▶ Nabíječku připojte k bezdrátovému nožnímu spouštěči.

Zobrazení nabíječky má následující význam:

Ukazatel	Význam
svítí oranžově	Akumulátor se nabíjí
svítí zeleně	akumulátor je nabitý
	neprotéká žádný nabíjecí proud

Přechodová fáze z nabíjení na plně nabitou se indikuje krátkým zablikáním indikátoru.

## 8 Výstražná hlášení

### 8.1 Bezpečnostní vypnutí

V křesle jsou vestavěna bezpečnostní vypnutí, která mají chránit pacienty a personál ordinace před úrazem a dentální soupravu před poškozením. Na následujících místech dentální soupravy se nacházejí bezpečnostní vypínače:

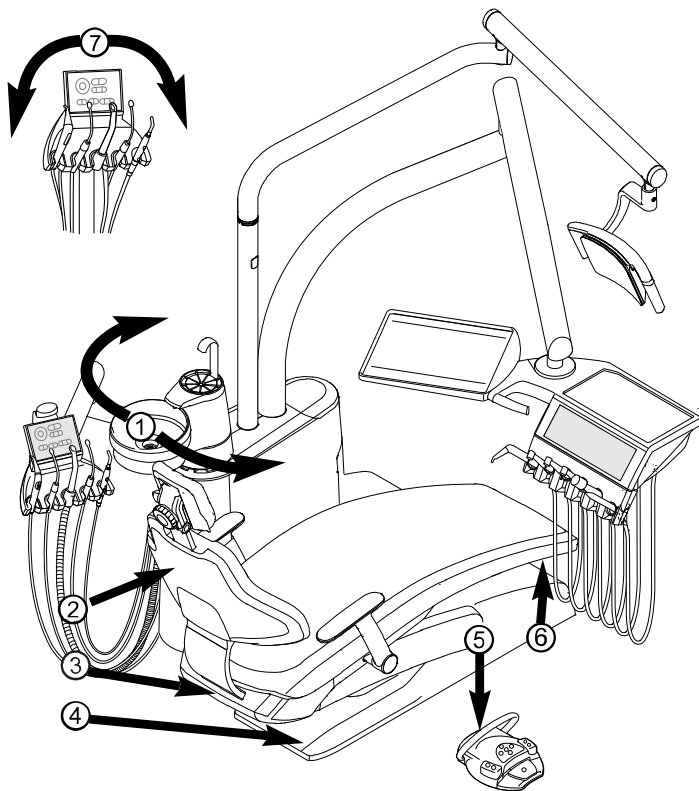







Bezpečnostní vypnutí

- |   |  |
|---|--|
| ① Pacientská část (volitelně)<br>natočená nad křeslo pro pacienty<br>(2 spínače, vpravo, vlevo) | ⑤ Třmen na nožním spouštěči                          |
| ② Opěrka zad  | ⑥ Sedadlo  |
| ③ Kryt nosiče (3 spínače)   | ⑦ Pracoviště asistentky vpravo,<br>vlevo (volitelně) |
| ④ Stupátko/VACUstopp (2 spínače)  |  |

Při spuštění bezpečnostního vypnutí některou osobou nebo předmětem se pohyb křesla okamžitě zastaví.

Aktivní bezpečnostní vypnutí se signalizuje na straně lékaře hlášením s aktivním bezpečnostním vypnutím.

Navíc se aktivní bezpečnostní vypnutí signalizuje na straně asistentky blikáním následujících tlačítek:

Indikační dioda na straně asistentky	Aktivace bezpečnostního vypínače
SP 	① Strana pacienta
1 	② Opěradlo
0 	③ Kryt nosiče
SP 	④ Stupátko/Vacustopp
LP 	⑤ Třmen na nožním spouštěči
0 	⑥ Sedadlo



### UPOZORNĚNÍ

S aktivním bezpečnostním vypnutím není nová změna polohy stolu možná.

- ▶ Chcete-li deaktivovat bezpečnostní vypnutí, odstraňte spouštěč z rozsahu pohybu křesla.

K odjetí křesla je také možno jím pohybovat při aktivním bezpečnostním vypnutí. Tato funkce se smí používat výhradně pro opravy.

- ▶ Současně stiskněte a podržte tlačítka „SP“ a „LP“ na straně asistentky nebo na nožním spouštěči.
  - ▶ Křeslem pojeďte pomocí tlačítek uspořádaných do kříže.
- ⇒ Během pohybu křesla zní v sekundovém taktu akustický signál.

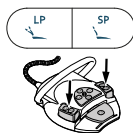

## 8.2 Odstraňování poruch



### UPOZORNĚNÍ

Při poruchách jednotlivých nástrojů (například turbínka, motor, kamera atd.) respektujte samostatné návody k montáži, použití a péči.

Porucha	Příčina	Řešení
Už nic nefunguje.	Hlavní vypínač vypnutý. Hlavní pojistka přerušila proudový okruh.	<ul style="list-style-type: none"> <li>▶ Hlavní vypínač zapněte.</li> <li>▶ Přístroj odpojte od napájecí sítě.</li> <li>▶ Zkontrolujte hlavní pojistku a případně ji vyměňte. Hlavní pojistka se nachází vedle hlavního vypínače.</li> <li>▶ Bajonetový uzávěr otevřete pomocí šroubováku a vyměňte jemnou pojistku. (220, 230, 240 V AC: T 6,3 H mat.-č. 0.223.2783); (100, 110, 120, 130 V AC: T 10 H mat.-č. 1.007.2529).</li> <li>▶ Poté bajonetový uzávěr zase šroubovákem uzavřete.</li> </ul>

Porucha	Příčina	Řešení
Křeslo pro pacienta se nepohybuje.	Bezpečnostní vypnutí se aktivovalo. (Bliká LED na ovládacím panelu.)	▶ Zkontrolujte bezpečnostní vypnutí a odstraňte jeho důvod.
Displej bez zobrazení.	Chyba sběrnice / hardwaru.	▶ Vypněte a opět zapněte přístroj. ▶ Pokud problém nadále trvá, přivolejte servisního technika.
Ovládací díl bez funkce.	Chyba sběrnice / hardwaru.	▶ Vypněte a opět zapněte přístroj. ▶ Pokud problém nadále trvá, přivolejte servisního technika.
Turbínka je za chodu velmi hlučná.	Vadný rotor turbíny.	▶ Vyměňte rotor turbíny. Respektujte návod k použití turbíny.
Topná funkce na víceúčelovém násadci chybí.	Ohřev spreje není předvolen.	▶ Předvolte ohřívání spreje.
U zubařských nástrojů chybí studené světlo.	Studené světlo není předvoleno.	▶ Předvolte studené světlo.
	Vysokotlaká lampa nebo LED na zubařském nástroji jsou vadné.	▶ Vysokotlakou lampu nebo svítidlo Multi LED vyměňte. Viz také: Návod k použití zubařského nástroje
U nástrojů chybí sprej.	Sprej není předvolen.	▶ Předvolte sprej.
	Kroužek regulace spreje na nástrojích uzavřen.	▶ Kroužek regulace spreje na nástrojích otevřete.
Sprej na nástrojích je nedostatečný.	Trysky spreje jsou znečištěné/zanesené vápencem.	▶ Trysky spreje vyčistěte podle přiloženého návodu k obsluze nástrojů.
Netěsnost u nástrojů.	Poškozené těsnicí O-kroužky na spojce MULTIflex, spojce motoru, objímce rukojeti nebo na kanyle třífunkčního násadce.	▶ Vyměňte těsnicí O-kroužky.
Sací hadice neodsávají.	Šoupátka na kuželových dílech jsou uzavřená.	▶ Šoupátka otevřete.
	Síta ve spojce sání jsou ucpaná.	▶ Sítky vyměňte.
	Nožní tlačítko VACUstopp stisknuto.	▶ Nožní tlačítko uvolněte.
	Odsávací přístroj neběží.	▶ Zapněte odsávací přístroj. ▶ Zkontrolujte pojistku odsávacího přístroje.
	Odlučovač amalgamu nefunguje správně.	▶ Respektujte návod k použití odlučovače amalgamu.
Voda ve filtru zpětného vzduchu.	Těsnicí O-kroužky spojky MULTIflexkupplung poškozené.	▶ Všechny těsnicí O-kroužky spojky MULTIflexkupplung vyměňte.
Několik nástrojů jsou aktivní současně.	Chyba hardwaru.	▶ Nepokračujte v práci, přivolejte servisního technika.

Porucha	Příčina	Řešení
Dentální souprava nemá žádné spojení s bezdrátovým nožním spouštěčem. Signální tón na dentální soupravě.	Bezdrátový nožní spouštěč je vypnutý.	▶ Zkontrolujte spínač/vypínač nožního spouštěče a případně ho zapněte
	Bezdrátový nožní spouštěč je mimo dosah.	▶ Nožní spouštěč umístěte v dosahu od dentální soupravy.
	Porucha rádiového spojení nebo nízký stav akumulátoru	▶ Zkontrolujte obrazy stavu bezdrátového nožního spouštěče Žlutá: nízký stav nabití akumulátoru. Chybí indikace: porucha rádiového spojení ▶ Dobijte akumulátor.
Bezdrátový nožní spouštěč již nepřepíná do vystředění.		▶ Dobijte akumulátor.
Zazní signál v sekundovém taktu.	Spínač uniklé vody rozpozná vyteklou vodu.	▶ Z těla soupravy odstraňte vodu. Případnou netěsnost nechte odstranit technikem.
Každých deset sekund zazní signál a zobrazí se stavové hlášení.	Nádržka s přípravkem Oxygenal je prázdná.	▶ Doplňte nádržku s přípravkem Oxygenal.
Signál zazní desetkrát.	Nádržka s přípravkem Oxygenal přeplněná.	▶ Nádržku s přípravkem Oxygenal již nelze doplňovat.







1.014.8691 · Fk · 20260203 · 02 · CS